

ПРАЙС-ЛИСТ 2022

Schiedel CLV – коаксиальный дымоход
из нержавеющей стали

SCHIEDEL



SCHIEDEL CLV – КОАКСИАЛЬНАЯ ДЫМОХОДНАЯ СИСТЕМА



CLV – это модульная коаксиальная дымоходная система из высококачественной нержавеющей стали для отвода продуктов сгорания от газовых котлов и каминов с закрытой камерой сгорания и одновременной подачи воздуха на горение (LAS система).

Система предназначена для работы с тепловыми агрегатами с закрытой камерой сгорания при избыточном давлении или разрежении с постоянной рабочей температурой до 200 °С.

Система CLV может использоваться с конденсационной техникой.

Уплотнение по внешнему и внутреннему контурам

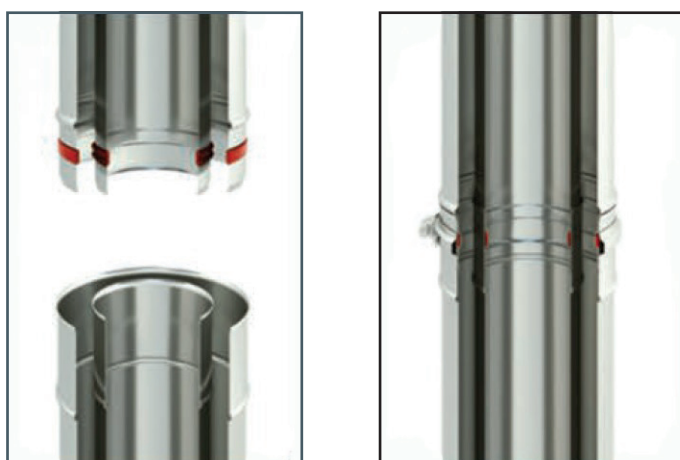

ХАРАКТЕРИСТИКИ CLV



По давлению внутри системы:

- разряжение (NI) или избыточное до 200 Па (PI)

Материалы:

- внутренний контур – AISI 444 толщина 0,5 мм (возможны другие варианты)
- внешняя оболочка – AISI 441 толщина 0,5 мм (возможны другие варианты)

Место установки:

- внутри здания (в шахте или без неё)

Тип монтажа:

- напольный;
- настенный;
- насадной

ТАБЛИЦА НАГРУЗОК

Макс. нагрузка элементов системы CLV (м)	Внутр. / Внеш.	Внутр. / Внеш.
	100/150	130/200
Настенный элемент с отв. конденсата	14	10
Промежуточный опорный элемент	14	10
Насадной вариант*	10	10
Тройник 90°	8	7

* Примечание: обеспечить ровную установку внешней оболочки системы CLV на поверхность теплового агрегата (без наклонов и перекосов)

ВАРИАНТЫ ПОДКЛЮЧЕНИЯ



- КОЛЛЕКТИВНОЕ ПОДКЛЮЧЕНИЕ



- ИНДИВИДУАЛЬНОЕ ПОДКЛЮЧЕНИЕ

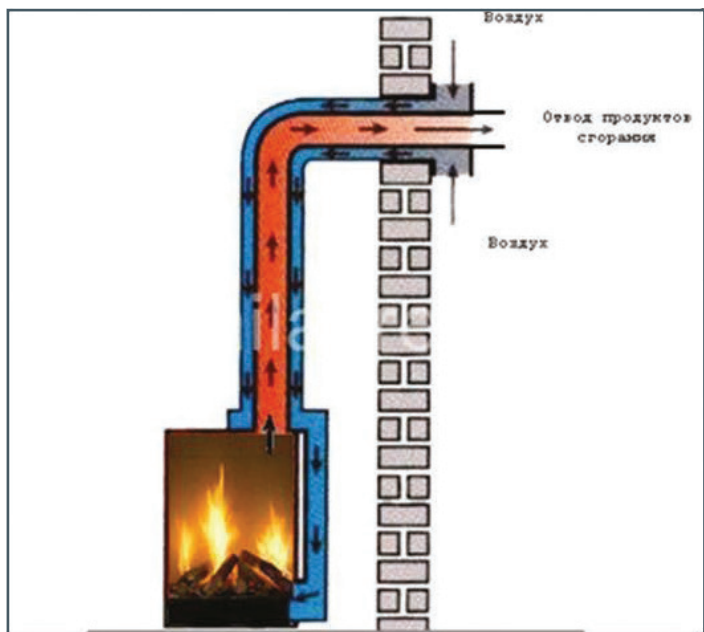

Элементы труб 1000,
500 и 250 мм



Отводы 15°, 30°, 45°



Завершающие элементы
с забором воздуха



Тройники



Опорные элементы

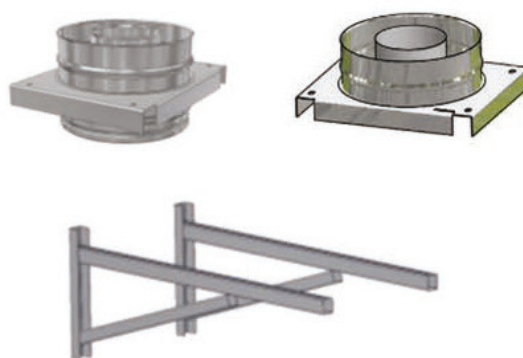

ЭЛЕМЕНТЫ ТРУБ

внутр. Ø, мм	100	130
внешн. Ø, мм	150	200

1 Элемент трубы 1000 мм



SAP код	149989	116215
Цена, руб.	9686	7099
A	955	955
Масса (кг)	3,220	4,248

2 Элемент трубы 500 мм

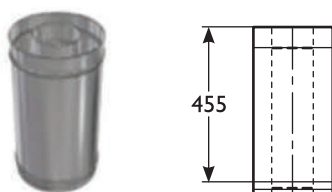

SAP код	150000	115674
Цена, руб.	6412	6632
A	455	455
Масса (кг)	1,605	2,114

3 Элемент трубы 250 мм

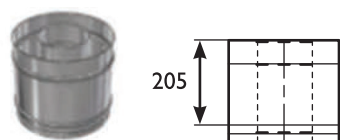

SAP код	150005	112271
Цена, руб.	5117	4421
A	205	205
Масса (кг)	0,813	0,813

4* Стандартный хомут

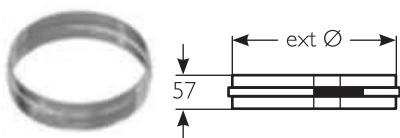

SAP код	104419	104421
Цена, руб.	734	681
ext. Ø	150	200
Масса (кг)	0,180	0,027

5 Усиленный хомут

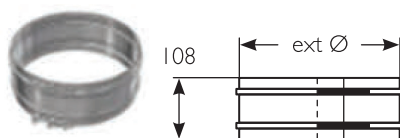

SAP код	101125	101127
Цена, руб.	1400	1194
ext. Ø	150	200
Масса (кг)	0,290	0,400

6 Тройник 90°

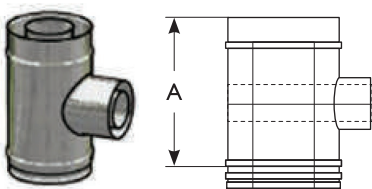

SAP код	A-TYPE	A-TYPE
Цена, руб.	По запросу	По запросу
A	455	455
Масса (кг)	2,200	2,700
Ø выхода	100/150	130/200

* Заложить обжимной хомут на каждый стык.

Указанные цены в рублях вступают в действие с 24.01.2022 г. Цены включают НДС (20%). ООО «ШИДЕЛЬ» оставляет за собой право на изменение цен.

ЭЛЕМЕНТЫ ТРУБ

внутр. Ø, мм	100	130
внешн. Ø, мм	150	200

7 Настенный элемент с отводом конденсата

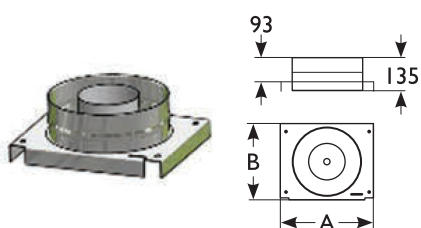

SAP код	150205	113463
Цена, руб.	9937	10661
A	275	325
B	208	258
Масса (кг)	1,804	2,476

8 Промежуточный опорный элемент

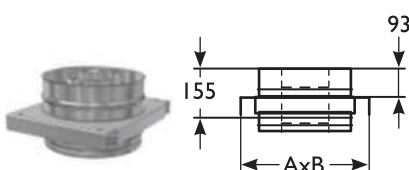

SAP код	150213	115676
Цена, руб.	11376	9870
A	275	325
B	208	258
Масса (кг)	1,862	2,444

9 Отвод 15°

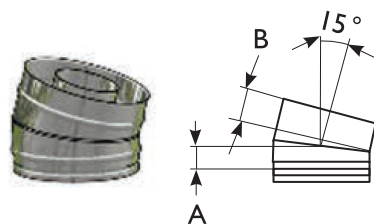

SAP код	150032	115310
Цена, руб.	10343	4126
A	55	55
B	95	95
Масса (кг)	0,671	0,886

10 Отвод 30°

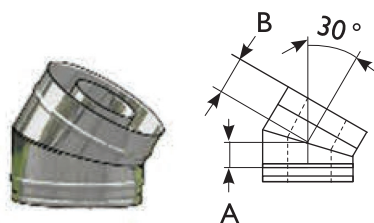

SAP код	150040	115452
Цена, руб.	10577	4569
A	62	70
B	103	110
Масса (кг)	0,718	1,011

11 Отвод 45°

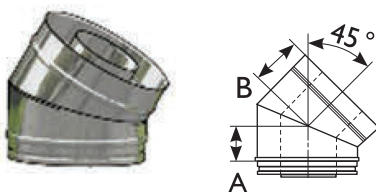

SAP код	150049	150051
Цена, руб.	10914	4628
A	73	83
B	117	127
Масса (кг)	0,796	1,135

ЭЛЕМЕНТЫ ТРУБ

внутр. Ø, мм	100	130
внешн. Ø, мм	150	200

12 Тройник прочистки

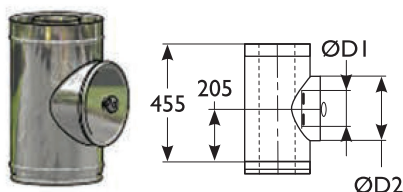

SAP код	150163	116048
Цена, руб.	19571	22709
A	455	455
D1	100	130
D2	150	200
Масса (кг)	2,421	3,271

13 Хомут для перекрытий

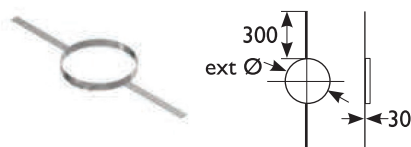

SAP код	150416	150418
Цена, руб.	3415	3515
Масса (кг)	0,269	0,291

14 Конус с забором воздуха

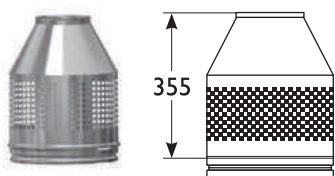

SAP код	150188	150190
Цена, руб.	6822	7965
A	355	355
Масса (кг)	1,133	1,490

15 Терминал с забором воздуха

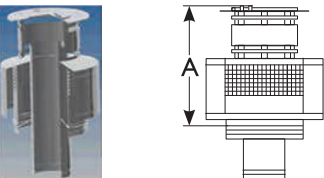

SAP код	150498	150500
Цена, руб.	18334	20563
A	395	430
Масса (кг)	2,823	3,646

16 Тройник прочистки с отводом конденсата

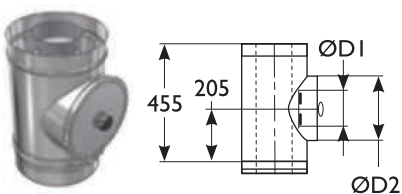

SAP код	115956	116316
Цена, руб.	27714	30654
A	455	455
D1	100	130
D2	150	200
Масса (кг)	2,721	3,571

17 Опорная консоль

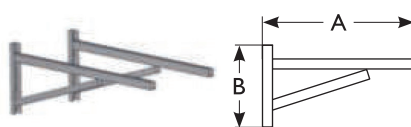

	L = 475	L = 570	L = 820
SAP код	101743	101744	101747
Цена, руб.	10583	14036	18045
A	475	570	820
B	242	320	380
Масса (кг)	1,545	2,320	3,450